



Tefal
baby home

PÈSE-BÉBÉ Baby-scales



F
NL
D
I
GB
GR
TR
RUS
UA
PL
CZ
SK
H
BG
RO
HR

www.tefal.com
www.disneybaby.com

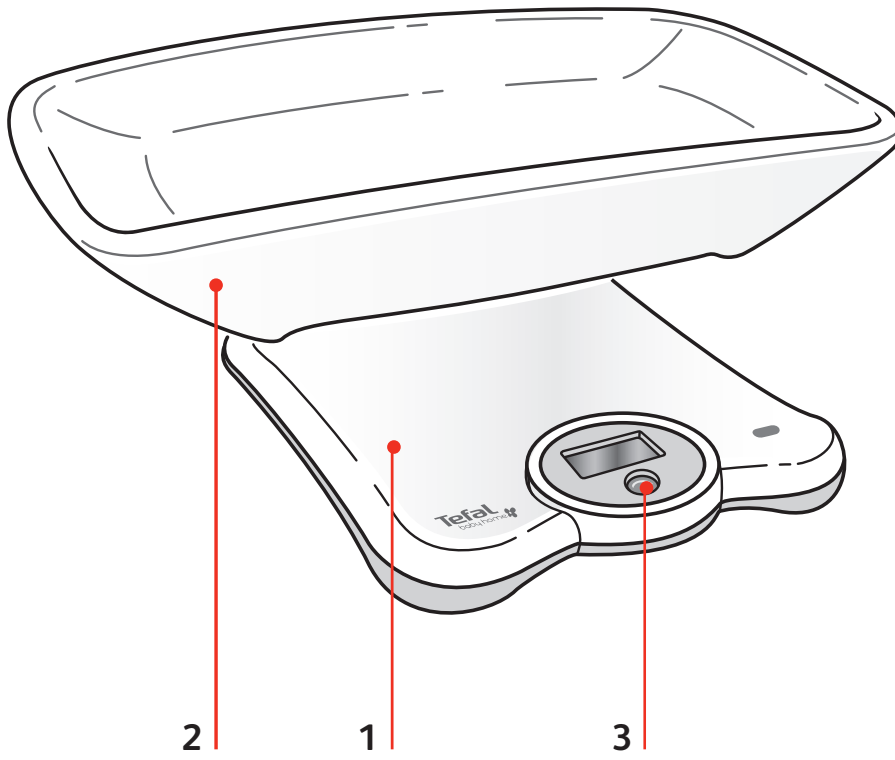

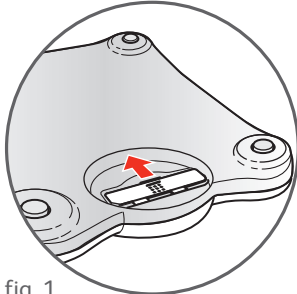

fig. 1

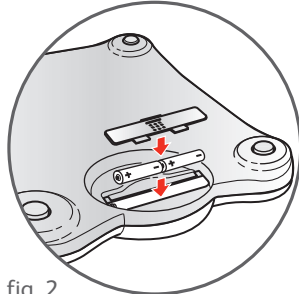

fig. 2

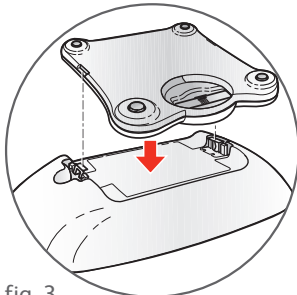

fig. 3

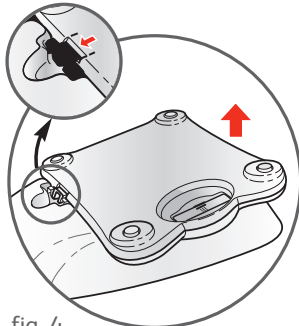

fig. 4

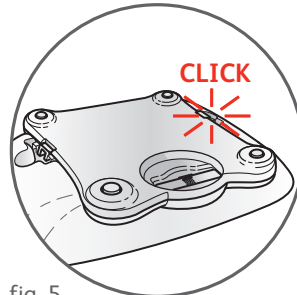

fig. 5

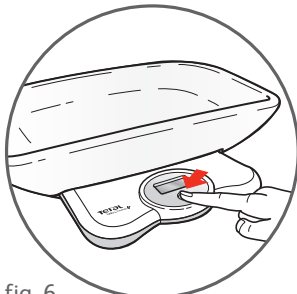

fig. 6

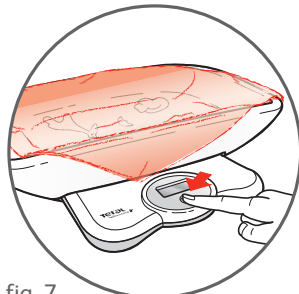

fig. 7

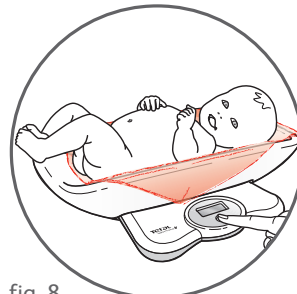

fig. 8

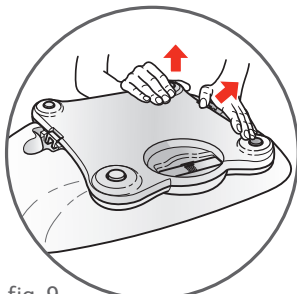

fig. 9

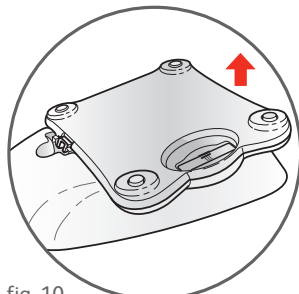

fig. 10



fig. 11

Описание

1. Весы
2. Чаша
3. Кнопка Включено/Выключено – Сброс на ноль

Перед первым использованием

Установка батареек

Снимите крышку отсека для батареек (в нижней части прибора, **fig. 1 - fig. 2**), затем вставьте 2 новые одинаковые щелочные батарейки типа 1,5 V LR03-AAA (проверить срок годности). Закройте крышку.



Не выбрасывать использованные батарейки:
Обращаться с ними как с химическими отходами.

RUS

Установка чаши

Переверните съемную чашу, переверните также платформу (**fig. 3**) таким образом, чтобы метки оказались напротив указателя "CLICK" (**fig. 4 - fig. 5**) и нажмите до щелчка.

Верните прибор в исходное положение. Прибор готов к работе.

Меры предосторожности

- Не располагать около источника тепла.
- Такие приборы, как микроволновые печи или сотовые телефоны, используемые около весов, могут привести к искажению показаний веса.
- При чистке прибора, протирать его влажной губкой. Не использовать абразивных веществ. Никогда не погружать в воду.
- При хранении обратить внимание на то, чтобы прибор был выключен. Ничего не ставить на весы.

Действие прибора

Включение – Взвешивание

Поставьте весы (**fig. 6**) на плоскую и твердую поверхность, убедитесь при этом, что они устойчивы и не касаются никакого предмета. Нажмите на кнопку  , на экране загорается индикатор **8888** , затем **0,** .

Если вы положили на чашу полотенце, снова нажмите на кнопку  для того, чтобы исключить его вес (**fig. 7**).

На экране загорается индикатор **0000** , затем **0,** .

Положите малыша на чашу (**fig. 8**).

Показания веса высвечиваются на экране примерно в течение 40 секунд.

При первом использовании мигающий индикатор показаний веса указывает, что вес вводится в память.

Разница в весе



При последующем взвешивании, разница в весе рассчитывается по отношению к предыдущему взвешиванию. После стабилизации, показания веса и разницы в весе высвечиваются поочередно приблизительно в течение 40 сек, что указывает на то, что последнее показание веса вводится в память. Следует взвешивать ребенка регулярно, поскольку прибор показывает разницу веса по отношению к предыдущему взвешиванию в пределах 1 кг. Превышение данного ограничения приводит к обнулению памяти (повторить действия, предусмотренные для первого использования).

Данная функция прибора может использоваться только для детей, вес которых превышает 2 кг.

Остановка

Прибор останавливается автоматически:

- Примерно после 40 сек высвечивания результатов взвешивания.
- Как только ребенка снимают с весов.
- После 40 сек работы прибора без взвешивания.

Прибор останавливается вручную нажатием на кнопку  при загорании индекса .

Весы для детей (в положении стоя на платформе)

Переверните весы и демонтируйте съемную чашу одной рукой, поддерживая весы другой рукой (fig. 9 - fig. 10).







Действие прибора аналогично (см. Включение - Взвешивание).

Ребенок стоит на платформе, не двигаясь (fig. 11).

Не превышать максимальный вес 20 кг.

RUS

Специальные символы

-  Индикатор уровня заряженности батареек.
-  Индикатор обнуления. Максимальный сброс веса: 2 кг.
-  Указывает, что вес превышает 20 кг.
Не превышать максимальную нагрузку.
-  Появляется, когда на платформу перед включением кладут нагрузку, превышающую 2,5 кг.
Снять нагрузку с платформы. Перед взвешиванием включить прибор.
-  (Отрицательная величина). Появляется в том случае, когда после включения прибора вес с платформы снимается или в случае, когда весы касаются предмета, мешающего его нормальному функционированию.
Чтобы вернуться к 0, нажать на .